

Σύστημα αλουμινίου Cadro



Όλα τα πλεονεκτήματα με μια ματιά

Cadro: το σύστημα πλαισίου αλουμινίου για ατελείωτες δημιουργικές ιδέες επίπλων



- ▶ Κατάλληλο για χρήση σε οποιαδήποτε εφαρμογή
- ▶ Καθαρά κοψίματα, μειωμένος σχεδιασμός
- ▶ Ανοιχτό ή κλειστό
- ▶ Στο δάπεδο ή στον τοίχο
- ▶ Μπορεί να σταθεί μόνο του ή σε συνδυασμό με τα υπάρχοντα έπιπλα

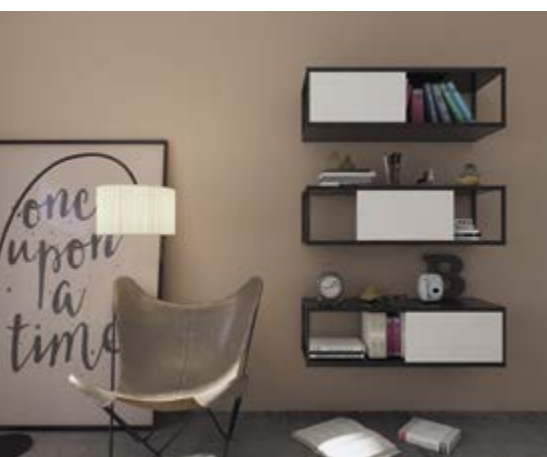

Το αλουμινένιο σύστημα πλαισίου Cadro χρησιμοποιεί μια ποικιλία προφίλ αλουμινίων και κόμβων σύνδεσης.

Τα προφίλ αλουμινίων είναι σχεδιασμένα για ράφια 16 mm φτιαγμένα από υλικά, όπως το ξύλο ή για 6 mm γυάλινα ράφια. Το σύστημα είναι διαθέσιμο σε μαύρο ματ και ανοξείδωτο ατσάλι. Το βοήθημα συναρμολόγησης Cadro, εγγυάται πως τα στοιχεία τοποθετούνται γρήγορα, εύκολα και με απόλυτη ακρίβεια.

Το σύστημα μπορεί να αναβαθμιστεί προσθέτοντας:

- ▶ Ταινίες LED
- ▶ Πόδια ή ροδάκια
- ▶ Ταιριαστά πόμολα
- ▶ Μια πλαινή κρεμαστή πόρτα με μεντεσέ Sensys.
- ▶ Μια συρόμενη πόρτα με τον μηχανισμό SlideLine M.
- ▶ Ένα κλειστό συρτάρι AvanTech YOU.



Cadro: το σύστημα πλαισίου αλουμινίου που σου επιτρέπει να σχεδιάσεις σχεδόν τα πάντα!



Από ένα ανοιχτό ράφι , μέχρι τα τελείως κλειστά έπιπλα με συρόμενες πόρτες, συστήματα συρταριών ή και πόρτες με μεντεσέ. Σε αυτό το σύστημα , η ποικιλία και η δημιουργικότητα δεν έχουν όρια!



Ανακαλύψτε περαιτέρω δημιουργικές λύσεις επίπλων και λεπτομέρειες σχετικά με την οργάνωσή τους από τη γκαλερί σχεδιασμού μας, στο www.hettich.com



www.hettich.com/short/a5dc50



Βάση

Προφίλ βάσης, προφίλ συρόμενης πόρτας, προφίλ συρταριών , λύσεις για πόρτες με μεντεσέ 10 - 17

Συνδετικοί κόμβοι

Τοποθέτηση και αξεσουάρ

18 - 20

21 - 26



Lighting solutions

Προφίλ

Συνδετικοί κόμβοι

28

29

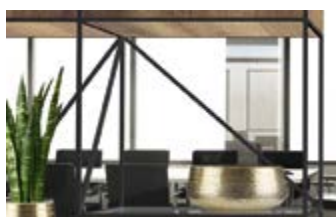

Εξατομικευμένες λύσεις

30 - 32



Βοηθήματα συναρμολόγησης

33



eShop

www.hettich.com/short/a5dc50

Σύστημα αλουμινίου Cadro

► Με αυτόν τον τρόπο, δουλεύει το σύστημα

Προφίλ Βάσης

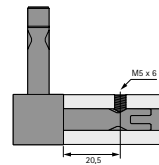
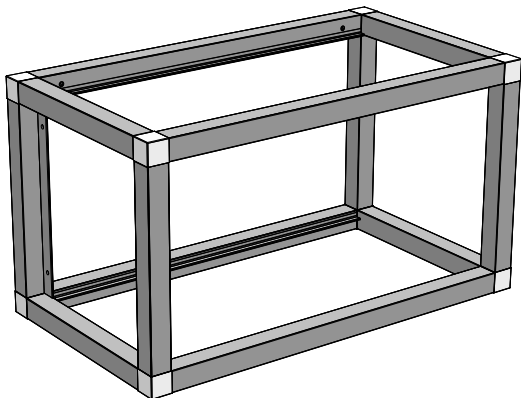

Το σύστημα πλαισίου Cadro, αποτελείται από διάφορα προφίλ που συνδέονται μεταξύ τους με συνδετικούς κόμβους. M5 x 6 mm ακέφαλες βίδες βιδώνουν στους συνδετικούς κόμβους για βέλτιστη ασφάλεια και σταθερότητα. Για αυτόν τον σκοπό, ένα τρυπάνι 4.5 mm για μέταλλο χρησιμοποιείται για να κάνει απο μια τρύπα ανά συνδετικό βραχίονα σε καθορισμένη απόσταση από το τελικό προφίλ. Το βοήθημα συναρμολόγησης Cadro (βλέπε σελ. 33) μπορεί να χρησιμοποιηθεί για να κάνετε τις τρύπες σε μια πιο ακριβή εφαρμογή.

Τα προφίλ αλουμινίου Cadro μπορούν να κοπούν σε οποιοδήποτε επιλεγμένο μέγεθος. Σημείωση: Προτείνουμε τοποθέτηση μέγιστου μήκους προφίλ 1200 mm. Το να αποφασίσαμε το μήκος του προφίλ είναι τόσο εύκολο όσο αυτό: όλοι οι κόμβοι έχουν μια εξωτερική διάσταση 18.5 x 18.5 mm. Για κάθε κόμβο, αυτό πρέπει να αφαιρεθεί από τις εξωτερικές διαστάσεις των επίπλων για να ληφθεί ένα προφίλ στο ακριβές μέγεθος κοπής. Για παράδειγμα, 2 κόμβοι και μια εξωτερική διάσταση 600 mm παράγουν το ακόλουθο μέγεθος: εξωτερική διάσταση: 600 mm, 2 x nodes: - 37 mm, μέγεθος προφίλ: 563 mm

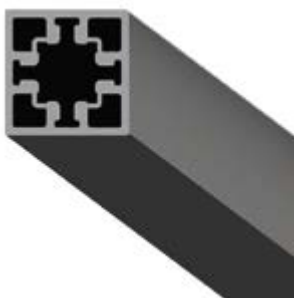

Προφίλ ραφιών, πάτοι ή πλαινά
-> Σελ. 10-11



Συνδετικοί κόμβοι
-> Σελ. 18 - 20



Ακέφαλες βίδες και άλλα αξεσουάρ
-> Σελ. 20



Εναλλακτική σύνδεση προφίλ
-> Σελ. 21 - 22



Η σειρά Cadro διατίθεται σε μαύρο ματ και ανοξείδωτο ατσάλι

Άλλα προφίλ



Προφίλ για συρόμενες πόρτες
-> Σελ. 12 - 13

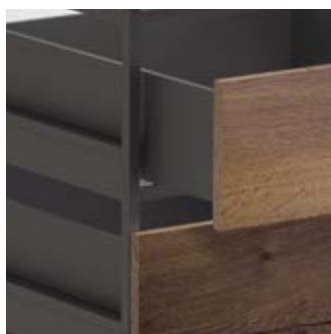

Προφίλ για συρτάρια
-> Σελ. 14 - 15



Λύσεις για πόρτες με μεντεσέ
-> Σελ. 16

Σύστημα πλαισίου Cadro

► Ράφια, πλαινά, επιφάνειες

Ράφια - μπορούν να σταθύν μόνα τους ή σε συνδυασμό με υπάρχοντα έπιπλα



Διατίθεται μεγάλη γκάμα λύσεων στερέωσης για την τοποθέτηση μονάδων ραφιών Cadro στον τοίχο--> Σελ. 23 - 25

Λάβετε υπόψη τις ακόλουθες χωρητικότητες φόρτωσης για μονάδες ραφιών:

Ράφι W 600mm x D 250mm x H up to 450mm: 8.5 kg ανά επίπεδο.

Ράφι W 900mm x D 250mm x H up to 450mm: 12.5 kg ανά επίπεδο.

Ράφι W 1200mm x D 250mm x H up to 450mm: 16.5 kg ανά επίπεδο.

Το μέγιστο συνιστώμενο πλάτος ραφιού είναι 1200 mm.

Όταν χρησιμοποιείτε ράφια σε βάθος μεγαλύτερο από 250 mm, η μέγιστη χωρητικότητα φορτίου πρέπει να ελέγχεται από τον εγκαταστάτη κατά περίπτωση.

Θέλετε να συνδυάσετε το ράφι Cadro με υπάρχοντα έπιπλα? θα βρείτε την απάντηση εδώ --> Σελ. 22



Άλλα προφίλ



Πλευρά ή προφίλ γωνίας
-> Σελ. 10 - 11



Εξάρτημα ασφάλισης ρουλεμάν

Το Cadro παρέχει μια ποικιλία επιλογών για το κλείσιμο των πλευρών και των επιφανειών ενός επίπλου.



-> Σελ. 11

Άλλη μια επιλογή για τοποθέτηση πλαινών είναι η χρήση εκκεντρικών συστημάτων, όπως το VB 35, της Hettich. Η λύση του εκκεντρικού συστήματος είναι ορατή μόνο από την μια πλευρά, προκειμένου να μην χαλάσει την αισθητική γοητεία των επίπλων.

Τα κανάλια δρομολογούνται στα επιλεγμένα πλαινά σύμφωνα με τις εκκεντρικές διαστάσεις του συστήματος. Οι τρύπες για τους πείρους έχουν πλέον γίνει στις απέναντι πλευρές προφίλ.

Σύστημα πλαισίου Cadro

- ▶ Βάση
- ▶ Προφίλ

Προφίλ Βάσης

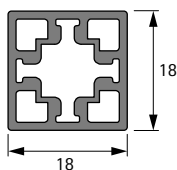

- ▶ Βασικό προφίλ, π.χ για χρήση ως κατακόρυφη παραμονή σε ράφια
- ▶ Μήκος 3000 mm, Μπορεί να κοπεί σε οποιοδήποτε μήκος
- ▶ Αλουμίνιο

Νο. / Χρώμα Μαύρο Ματ	Ανοξείδωτο ατσάλι	Συσκ.
9 298 780	9 298 791	1 ea.

Προφίλ ραφιού

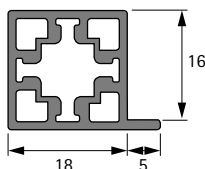

- ▶ Για τοποθέτηση ραφιών 16 mm
- ▶ Μήκος 3000 mm, μπορεί να κοπεί σε οποιοδήποτε μήκος
- ▶ Αλουμίνιο

Νο. / Χρώμα Μαύρο Ματ	Ανοξείδωτο ατσάλι	Συσκ.
9 298 792	9 298 793	1 ea.

Πλευρά / προφίλ ραφιού για βίδωμα

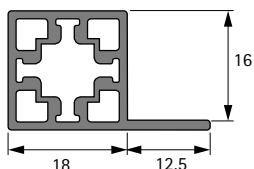

- ▶ Για βιδωτή τοποθέτηση ραφιού 16 mm
- ▶ Μήκος 3000 mm, μπορεί να κοπεί σε οποιοδήποτε μήκος
- ▶ Αλουμίνιο

Νο. / Χρώμα Μαύρο Ματ	Ανοξείδωτο ατσάλι	Συσκ.
9 298 796	9 298 797	1 ea.

Προφίλ γυάλινου ραφιού / πλευρά / προφίλ ραφιού , με αυλακώσεις

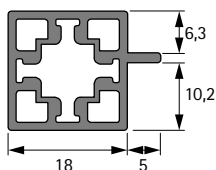
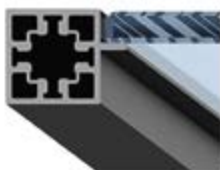

- ▶ Για τοποθέτηση 6 mm γυάλινων ραφιών ή εγκατάσταση 16 mm ξύλινα ράφια με αυλακώσεις
- ▶ Μήκος 3000 mm, μπορεί να κοπεί σε οποιοδήποτε μήκος
- ▶ Αλουμίνιο

Νο. / Χρώμα Μαύρο Ματ	Ανοξείδωτο ατσάλι	PU
9 298 794	9 298 795	1 ea.



Σύστημα πλαισίου Cadro

- ▶ Βάση
- ▶ Προφίλ, Εξάρτημα ασφάλισης ρουλεμάν, καπάκια κάλυψης

Προφίλ γωνιάς για βίδωμα

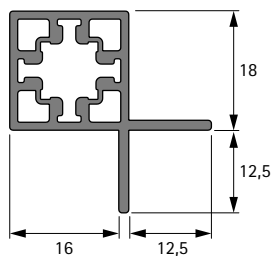

- ▶ Για βιδωτή τοποθέτηση ραφιών 16 mm Μήκος 3000 mm, μπορεί να κοπεί σε οποιοδήποτε μήκος
- ▶ Αλουμίνιο

Νο. / Χρώμα	Ανοξείδωτο ατσάλι	PU
Μαύρο Ματ		
9 303 886	9 303 911	1 ea.

Εξάρτημα ασφάλισης ρουλεμάν

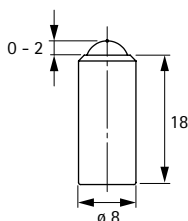

- ▶ Εναλλακτικός τρόπος τοποθέτησης για τα πλαινά και τις πλάτες
- ▶ Για εσοχή στα πλαινά / πλάτη
- ▶ Με ενσωματωμένο μεταλλικό ελατήριο
- ▶ Οι τρύπες των πείρων με σπείρωμα (προσάρτηση κόμβου)
- ▶ μπορεί να χρησιμοποιηθεί για κοπή στο προφίλ του Cadro
- ▶ **Σημαντική σημείωση : ακατάλληλο για τοίχους που φέρουν φορτίο ή για δάπεδο!**
- ▶ Ανοξείδωτο ατσάλι

Order no.	PU
9 298 863	4 ea.

Καπάκι κάλυψης προφίλ, στάνταρ

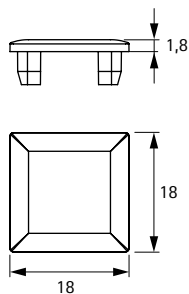
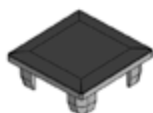

- ▶ Για τοποθέτηση στο τέλος του προφίλ
- ▶ Πλαστικό

Νο. / Χρώμα	PU
μαύρο	γκρι
9 298 849	9 298 850
	10 ea.

Λεπτό καπάκι κάλυψης προφίλ

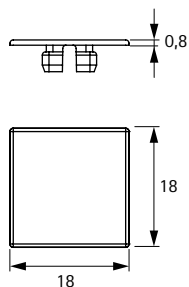

- ▶ Για τοποθέτηση στο τέλος του προφίλ
- ▶ Πλαστικό

Νο. / Χρώμα	PU
μαύρο	ασημί
9 298 851	9 298 852
	10 ea.

Σύστημα πλαισίου Cadro

- ▶ Βάση
- ▶ Ενώνοντας συρόμενες πόρτες



Το Cadro είναι πολύ παραπάνω από ένα σύστημα πλαισίου. Συνδυάζοντας το με το Hettich SlideLine M, σύστημα συρόμενης πόρτας, παράγονται νέους σχεδιασμούς επίπλων σε μια υπέροχη αρμονία σχεδίου και λειτουργικότητας. Τα προφίλ συρόμενης πόρτας Cadro, παρέχουν τη δυνατότητα να βιδωθούν τα ράφια της ντουλάπας κατευθείαν στη θέση τους, ενώ ταυτόχρονα λειτουργούν και ως προφίλ οδηγού. Εδώ, οι συρόμενες πόρτες μπορούν να εγκατασταθούν ως πάτημα ή ως μέσα πόρτες.



Cadro Slide Line M προφίλ συρόμενης πορτας για πόρτες με πάτημα



Cadro Slide Line M προφίλ συρόμενης πορτας για μέσα πόρτες

Σύστημα πλαισίου Cadro

- ▶ Βάση
- ▶ SlideLine M προφίλ συρόμενων πορτών

Προφίλ συρόμενης πόρτας, μέσα, καπάκι

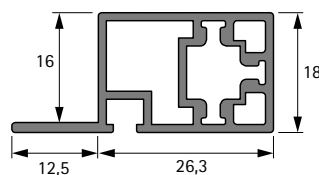

- ▶ Προφίλ για καπάκι κουτιού για χωνευτά διαλύματα συρόμενων θυρών
- ▶ Κατάλληλο για τοποθέτηση SlideLine M
- ▶ Για πάνελ 16 mm, βιδωτά
- ▶ Μήκος 3000 mm, μπορεί να κοπεί σε οποιοδήποτε μήκος
- ▶ Αλουμίνιο

Νο. / Χρώμα	Ανοξείδωτο ατσάλι	PU
Μαύρο Ματ		
9 298 802	9 298 803	1 ea.

Προφίλ συρόμενης πόρτας, μέσα, πάτος

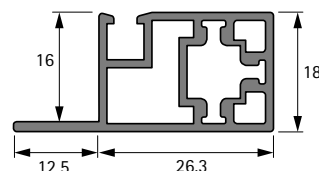

- ▶ Προφίλ πάτου για χωνευτή τοποθέτηση συρόμενων πορτών
- ▶ Κατάλληλο για τοποθέτηση SlideLine M
- ▶ Για πάνελ 16 mm, βιδωτά
- ▶ Μήκος 3000 mm, μπορεί να κοπεί σε οποιοδήποτε μήκος
- ▶ Αλουμίνιο

Νο. / Χρώμα	Ανοξείδωτο ατσάλι	PU
Μαύρο Ματ		
9 298 804	9 298 805	1 ea.

Προφίλ συρόμενης πόρτας, με πάτημα, καπάκι

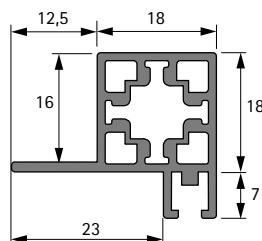

- ▶ Προφίλ για καπάκι για συρόμενη πόρτα με πάτημα
- ▶ Κατάλληλο για τοποθέτηση SlideLine M
- ▶ Για πάνελ 16 mm, βιδωτά
- ▶ Μήκος 3000 mm, μπορεί να κοπεί σε οποιοδήποτε μήκος
- ▶ Αλουμίνιο

Νο. / Χρώμα	Ανοξείδωτο ατσάλι	PU
Μαύρο Ματ		
9 298 798	9 298 799	1 ea.

Προφίλ συρόμενης πόρτας, με πάτημα, πάτος

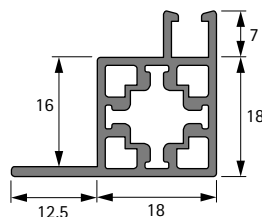

- ▶ Προφίλ πάτου για συρόμενη πόρτα με πάτημα
- ▶ Κατάλληλο για τοποθέτηση SlideLine M
- ▶ Για πάνελ 16 mm, βιδωτά
- ▶ Μήκος 3000 mm, μπορεί να κοπεί σε οποιοδήποτε μήκος
- ▶ Αλουμίνιο

Νο. / Χρώμα	Ανοξείδωτο ατσάλι	PU
Μαύρο ματ		
9 298 800	9 298 801	1 ea.

Σύστημα πλαισίου Cadro

- ▶ Βάση
- ▶ AvanTech YOU / Actro YOU / Actro 5D προφίλ συρταριών



Το καινοτόμο σύστημα συρταριού AvanTech YOU, θέτει καινούργια στάνταρ στα συρτάρια, χάρη στον καθαρό σχεδιασμό και την κομψή του εμφάνιση. Σε συνδυασμό με το σύστημα πλαισίου Cadro, μας δίνονται πολλαπλές επιλογές. Τα συρτάρια AvanTech YOU είναι εύκολο να τοποθετηθούν στο προφίλ συρταριού Cadro. Μια μικρή αυλάκωση στο προφίλ σιγουρεύει ότι ο οδηγός Actro YOU έχει τοποθετηθεί με ακρίβεια. Η μπάρα του οδηγού του συρταριού δεν φαίνεται καθόλου, από τη στιγμή που τοποθετούνται τα καλυπτικά προφίλ. Αυτό σημαίνει πως είναι επίσης δυνατό να δημιουργηθούν σχέδια παραγωγής ανοιχτού ραφίου με κάποια στοιχεία του συρταριού για μια οπτικά ελκυστική εμφάνιση με πρακτική λειτουργικότητα. Εναλλακτικά, τα ξύλινα συρτάρια μπορούν επίσης να χρησιμοποιηθούν με τον οδηγό Actro 5D.



Σύστημα πλαισίου Cadro

- ▶ Βάση
- ▶ AvanTech YOU / Actro YOU / προφίλ συρταριού Actro 5D

AvanTech YOU / Actro YOU / προφίλ συρταριού Actro 5D

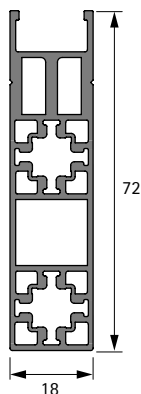

- ▶ Για να προσαρμόσετε το σύστημα συρταριού AvanTech YOU σε συνδυασμό με τον οδηγό Actro YOU ή ένα ξύλινο συρτάρι σε συνδυασμό με τον οδηγό Actro 5D.
- ▶ Μέγιστο βάθος συρταριού (NL) 600 mm
- ▶ Μήκος 3000 mm, μπορεί να κοπεί σε οποιοδήποτε μήκος
- ▶ Αλουμίνιο

Νο. / Χρώμα	Ανοξείδωτο ατσάλι	PU
Μαύρο Ματ		
9 298 806	9 298 807	1 ea.

Προφίλ L , AvanTech YOU / Actro YOU / Actro 5D

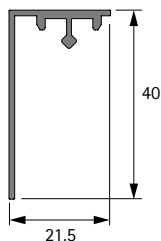

- ▶ Προφίλ L για απόκρυψη του Actro YOU / του οδηγού Actro 5D στην μια πλευρά
- ▶ Το κάλυμμα προφίλ πρέπει να στερεωθεί στο προφίλ του συρταριού, order no. 9 298 806 / 9 298 807
- ▶ Κλιπ για την τοποθέτηση του καλύμματος προφίλ order no. 9 304 915, (παρακαλώ παραγγείλτε τα ξεχωριστά)
- ▶ Μήκος 3000 mm, μπορεί να κοπεί σε οποιοδήποτε μήκος
- ▶ Αλουμίνιο

Νο. / Χρώμα	Ανοξείδωτο ατσάλι	PU
Μαύρο Ματ		
9 298 808	9 298 809	1 ea.

Προφίλ U , AvanTech YOU / Actro YOU / Actro 5D

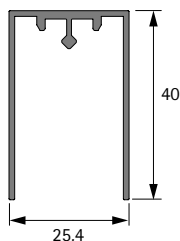

- ▶ Προφίλ U για απόκρυψη του Actro YOU/ του οδηγού Actro 5D και στις δυο πλευρές
- ▶ Το κάλυμμα προφίλ πρέπει να στερεωθεί στο προφίλ του συρταριού , No. 9 298 806 / 9 298 807
- ▶ Κλιπ για την τοποθέτηση του καλύμματος προφίλ, No. 9 304 915, (παρακαλώ παραγγείλτε τα ξεχωριστά)
- ▶ Μήκος 3000 mm, μπορεί να κοπεί σε οποιοδήποτε μήκος
- ▶ Αλουμίνιο

Νο. / Χρώμα	Ανοξείδωτο ατσάλι	PU
Μαύρο Ματ		
9 298 810	9 298 811	1 ea.

Κλιπ για AvanTech YOU / Actro YOU / κάλυμμα προφίλ Actro 5D

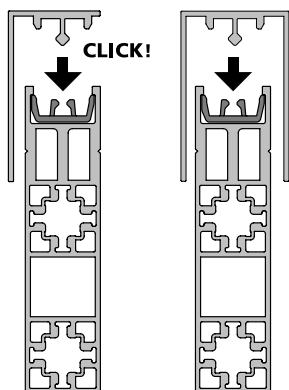

- ▶ Κλιπ για τοποθέτηση καλυπτικών προφίλ L και U.
- ▶ Το κλιπ απλά τοποθετείται στο επάνω μέρος του βασικού προφίλ του συρταριού
- ▶ Συνιστούμε τη χρήση 3 κλιπ σε κάθε πλευρά του συρταριού
- ▶ Πλαστικό, μαύρο

Νο.	PU
9 304 915	30 ea.



Οι μεντεσέδες Sensys, της Hettich παρέχουν μια ακόμα επιλογή για να μπορέσετε να δημιουργήσετε το δικό σας, εξατομικευμένο έπιπλο. Εκτός από την τοποθέτηση ένθετων πορτών μέσα στο πλαίσιο, είναι επίσης εύκολη η τοποθέτηση πορτών με πάτημα. Αυτό επίσης, καθιστά δυνατό να κατασκευάσετε έπιπλα που είναι εντελώς κλειστά.



Μέσα πόρτες

Οι μεντεσέδες Sensys για μέσα πόρτες (βάση B-4) σε συνδυασμό με τακάκια σταυρού βιδωτά Sensys. Το τακάκι που θα επιλέξετε εξαρτάται από τη συγκεκριμένη εφαρμογή, π.χ. επιλεγμένος αέρας. Παράδειγμα: 1 mm αέρας / απόσταση κεφαλής C = 4 mm
-> Μεντεσές Sensys 110° για μέσα πόρτες + τακάκι σταυρού απόσταση 3 mm.



Πόρτες με πάτημα σε συνδυασμό με τακάκι σταυρού βιδωτό Sensys (προσκόλληση με $\varnothing 4.5 \times 18$ mm countersunk screws). Το τακάκι που θα επιλέξετε εξαρτάται από τη συγκεκριμένη εφαρμογή, π.χ. επιλεγμένο πάτημα.

Παράδειγμα: 17 mm πάτημα / 1 mm αέρας / απόσταση κεφαλής C = 4.5 mm
-> Μεντεσές Sensys 110° για πόρτες με πάτημα + τακάκι σταυρού απόσταση 0 mm.
Μπορεί να χρειαστεί να επενδύσετε τα τακάκια με υλικό υποστήριξης.

Τοποθέτηση πόρτας για πόρτες με μεντεσέ

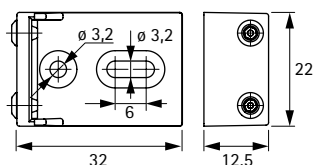
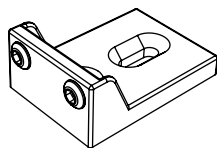

- ▶ Αποτρέπει τις πόρτες με μεντεσέ από το να ξεφεύγουν.
- ▶ Για βίδωμα στο πλαινό / καπάκι κουτιού
- ▶ Πλαστικό

No. / χρώμα		PU
μαύρο	γκρι	
9 303 883	9 303 884	2 ea.

Σύστημα πλαισίου Cadro

- ▶ Βάση
- ▶ Λαβές και πόμολα

Λαβή, Cadro

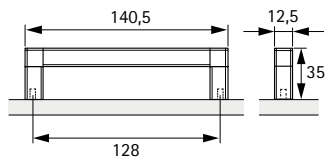

- ▶ Διάνοιξη οπών 128 mm
- ▶ Ψευδάργυρος

No. / Φινίρισμα		PU
Μαύρο Ματ	Ανοξείδωτο ατσάλι	
9 298 816	9 298 817	1/50 ea.

Πόμολο, Cadria

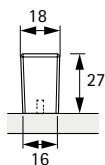

Ψευδάργυρος

No. / Φινίρισμα		PU
Μαύρο Ματ	Ανοξείδωτο ατσάλι	
9 303 938	9 303 939	1/50 ea.

Σύστημα πλαισίου Cadro

- ▶ Βάση
- ▶ Σύνδεση κόμβων

Σύνδεση κόμβων, 2-πλευρών



- ▶ Για σύνδεση προφίλ Cadro
- ▶ Απαιτείται ένα καρφί με σπείρωμα Cadro ανά βραχίονα κόμβου για τη στερέωσή του στο προφίλ, Νο. 9 298 859 / 9 298 860, (παρακαλώ παραγγείλτε ξεχωριστά)
- ▶ Ψευδάργυρος

No. / Χρώμα Μαύρο Ματ	Ανοξείδωτο ατσάλι	PU
9 298 821	9 298 822	1 ea.

Σύνδεση κόμβων 2-πλευρών, με ικανότητα προσαρμογής ύψους



- ▶ Για σύνδεση προφίλ Cadro
- ▶ Συμπεριλαμβανομένου του ποδιού ύψος 4 mm, ύψος προσαρμόσιμο έως και 5 mm
- ▶ Απαιτείται ένα καρφί με σπείρωμα Cadro ανά βραχίονα κόμβου για τη στερέωσή του στο προφίλ, order no. 9 298 859 / 9 298 860, (παρακαλώ παραγγείλτε ξεχωριστά)
- ▶ Μέγιστη ικανότητα φόρτωσης 50 kg / πόδι
- ▶ Ψευδάργυρος

No. / Χρώμα Μαύρο Ματ	Ανοξείδωτο ατσάλι	PU
9 298 823	9 298 824	1 ea.

Σύνδεση κόμβων , 3-πλευρών, 2D



- ▶ Για σύνδεση προφίλ Cadro
- ▶ Απαιτείται ένα καρφί με σπείρωμα Cadro ανά βραχίονα κόμβου για τη στερέωσή του στο προφίλ, order no. 9 298 859 / 9 298 860, (παρακαλώ παραγγείλτε ξεχωριστά)
- ▶ Ψευδάργυρος

No. / Χρώμα Μαύρο Ματ	Ανοξείδωτο ατσάλι	PU
9 298 825	9 298 826	1 ea.

Σύνδεση κόμβων , 3-πλευρών, 2D, με ικανότητα προσαρμογής ύψους



- ▶ Για σύνδεση προφίλ Cadro
- ▶ Συμπεριλαμβανομένου του ποδιού ύψος 4 mm, ύψος προσαρμόσιμο έως και 5 mm
- ▶ Απαιτείται ένα καρφί με σπείρωμα Cadro ανά βραχίονα κόμβου για τη στερέωσή του στο προφίλ, Νο. 9 298 859 / 9 298 860, (παρακαλώ παραγγείλτε ξεχωριστά)
- ▶ Μέγιστη ικανότητα φόρτωσης 50 kg / πόδι
- ▶ Ψευδάργυρος

No. / Χρώμα Μαύρο Ματ	Ανοξείδωτο ατσάλι	PU
9 298 827	9 298 828	1 ea.

Σύστημα πλαισίου Cadro

- ▶ Βάση
- ▶ Σύνδεση κόμβων

Σύνδεση κόμβων, 3-πλευρών, 3D

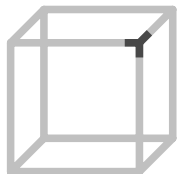

- ▶ Για σύνδεση προφίλ Cadro
- ▶ Απαιτείται ένα καρφί με σπείρωμα Cadro ανά βραχίονα κόμβου, Νο. 9 298 859 / 9 298 860, (παρακαλώ παραγγείλτε ξεχωριστά)
- ▶ Ψευδάργυρος

No. / Χρώμα	PU
Μαύρο Ματ	Ανοξείδωτο ατσάλι
9 298 829	9 298 830
	1 ea.

Σύνδεση κόμβων, 3-πλευρών, 3D, με ικανότητα προσαρμογής ύψους

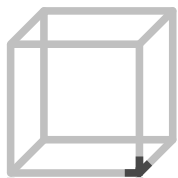

- ▶ Για σύνδεση προφίλ Cadro
- ▶ Συμπεριλαμβανομένου του ποδιού ύψος 4 mm, ύψος προσαρμόσιμο έως και 5 mm
- ▶ Απαιτείται ένα καρφί με σπείρωμα Cadro ανά βραχίονα κόμβου, order no. 9 298 859 / 9 298 860, (παρακαλώ παραγγείλτε ξεχωριστά)
- ▶ Μέγιστη ικανότητα φόρτωσης 50 kg / πόδι
- ▶ Ψευδάργυρος

No. / Χρώμα	PU
Μαύρο Ματ	Ανοξείδωτο ατσάλι
9 298 831	9 298 832
	1 ea.

Σύνδεση κόμβων, 4-πλευρών

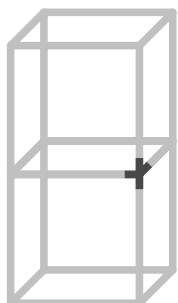

- ▶ Για σύνδεση προφίλ Cadro
- ▶ Απαιτείται ένα καρφί με σπείρωμα Cadro ανά βραχίονα κόμβου, Νο. 9 298 859 / 9 298 860, (παρακαλώ παραγγείλτε ξεχωριστά)
- ▶ Ψευδάργυρος

No. / Χρώμα	PU
Μαύρο Ματ	Ανοξείδωτο ατσάλι
9 298 833	9 298 834
	1 ea.

Σύνδεση κόμβων, 4-πλευρών, με ικανότητα προσαρμογής ύψους

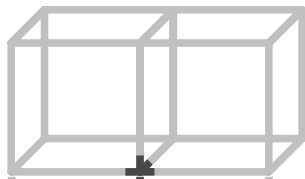

- ▶ Για σύνδεση προφίλ Cadro
- ▶ Συμπεριλαμβανομένου του ποδιού ύψος 4 mm, ύψος προσαρμόσιμο έως και 5 mm
- ▶ Απαιτείται ένα καρφί με σπείρωμα Cadro ανά βραχίονα κόμβου, Νο. 9 298 859 / 9 298 860, (παρακαλώ παραγγείλτε ξεχωριστά)
- ▶ Μέγιστη ικανότητα φόρτωσης 50 kg / πόδι
- ▶ Ψευδάργυρος

No. / Χρώμα	PU
Μαύρο Ματ	Ανοξείδωτο Ατσάλι
9 298 835	9 298 836
	1 ea.

Σύστημα πλαισίου Cadro

- ▶ Βάση
- ▶ Σύνδεση κόμβων, αξεσουάρ

Σύνδεση κόμβων, 5 πλευρών

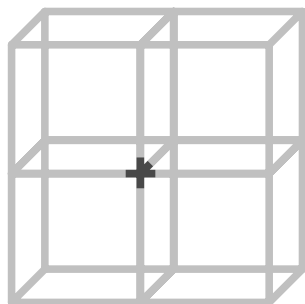

- ▶ Για σύνδεση προφίλ Cadro
- ▶ Απαιτείται ένα καρφί με σπείρωμα Cadro ανά βραχίονα κόμβου, Νο. 9 298 859 / 9 298 860, (παρακαλώ παραγγείλτε ξεχωριστά)
- ▶ Ψευδάργυρος

No. / Χρώμα	Ανοξείδωτο ατσάλι	PU
Μαύρο Ματ		
9 298 837	9 298 838	1 ea.

Στήριγμα με σπείρωμα, M5 x 6 mm

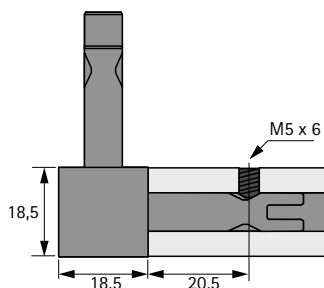

- ▶ Αυτοκόλλητη ακέφαλη βίδα, M5 x 6 mm, DIN 913
- ▶ Για ασφαλή σύνδεση προφίλ και σύνδεση κόμβων χωρίς κενά
- ▶ Τα καρφιά με σπείρωμα προσαρμόζονται στις κωνικές κοιλότητες στους βραχίονες του κόμβου
- ▶ Προτείνουμε τη χρήση 4.5 mm μεταλλικού τρυπανιού για τις τρύπες που απαιτούνται στο προφίλ
- ▶ 0.8 - 1 Nm ροπή κατά τη χρήση ηλεκτρικού κατασαβιδιού

- ▶ Ατσάλι

No. / Χρώμα	Ανοξείδωτο ατσάλι	PU
Μαύρο Ματ		
9 298 859	9 298 860	25 ea.

Καπάκι κάλυψης για M5 στήριγμα με σπείρωμα

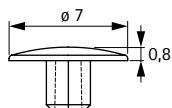

- ▶ Για κάλυψη M5 καρφιά με σπείρωμα βιδωμένα στο προφίλ
- ▶ Πλαστικό

No. / Χρώμα	PU	
μαύρο	ασημί	
9 298 856	9 298 857	25 ea.

Καλυπτικό καπάκι

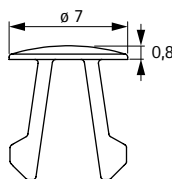

- ▶ Καλυπτικό κλιπ για απόκρυψη \varnothing 4 - 6 mm οπών στο προφίλ
- ▶ πλαστικό

No.	PU
9 298 858	25 ea.

Σύστημα πλαισίου Cadro

- ▶ Βάση
- ▶ Εναλλακτικός τρόπος σύνδεσης προφίλ

Σύνδεσμος γενικής χρήσης



- ▶ Με αυτό, γίνεται δυνατή η σύνδεση ενός προφίλ, χωρίς συνδετικούς κόμβους σε κάθε επίπεδη πλευρά του προφίλ
- ▶ Πρέπει να γίνουν από δυο τρύπες στο προφίλ για κάθε σύνδεσμο γενικής χρήσης, ο σύνδεσμος στη συνέχεια μπαίνει απαλά και στερεώνεται στο προφίλ με κυλινδροκέφαλη βίδα
- ▶ Μπορεί επίσης να χρησιμοποιηθεί για την τοποθέτηση πρόσθετων σταυρωτών στηρίξεων για την ενίσχυση ενός επίπλου.
- ▶ Απαιτείται ένα καρφί με σπείρωμα Cadro ανά βραχίονα κόμβου, No. 9 298 859 / 9 298 860, (παρακαλώ παραγγείλτε ξεχωριστά)

Το σετ περιλαμβάνει:

- ▶ 4 σύνδεσμοι γενικής χρήσης, ψευδάργυρο
- ▶ 4 M5 x 35 κυλινδροκέφαλη βίδα, γαλβανισμένο ατσάλι

No.	PU
9 298 862	1 σετ

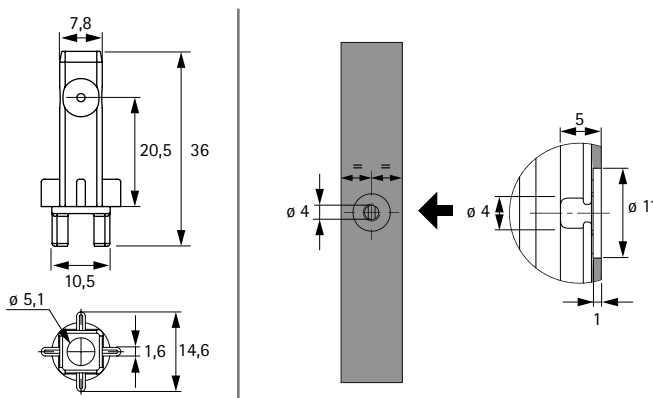

Γωνιακός σύνδεσμος, κεντραρισμένος στις 90°



- ▶ Για την σύνδεση των προφίλ Cadro, σε ορθή γωνία χωρίς κόμβους, π.χ. για την κατασκευή πλαισίων
- ▶ Τα άκρα του προφίλ πρέπει να κοπούν και ο γωνιακός σύνδεσμος να αθηθεί προς τα μέσα και να στερεωθεί με ασφάλεια στη θέση του με σπειρώματα
- ▶ Απαιτείται ένα καρφί με σπείρωμα Cadro ανά βραχίονα κόμβου, No. 9 298 859 / 9 298 860, (παρακαλώ παραγγείλτε ξεχωριστά)
- ▶ Ψευδάργυρος

No.	PU
9 298 861	4 εα.

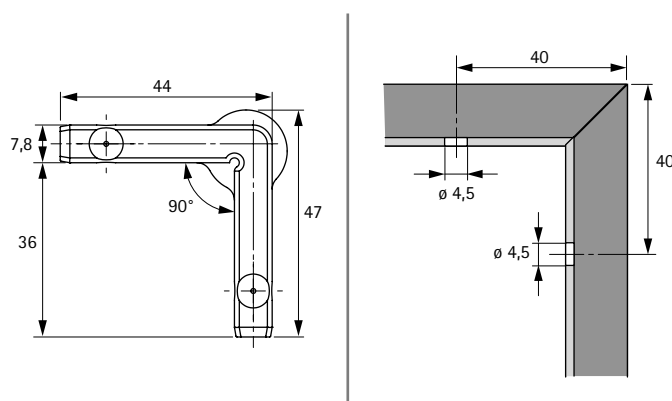

Σύστημα πλαισίου Cadro

- ▶ Βάση
- ▶ Σύνδεση με δάπεδο/ τοίχο

Παγκόσμιος κόμβος σύνδεσης



- ▶ Για σύνδεση με έως και έξι προφίλ Cadro
- ▶ Ένα καρφάκι, συμπεριλαμβανομένου του M5 βίδα κυλινδροκεφαλής order no. 9 303 956, είναι απαραίτητο για να συνδεθεί κάθε προφίλ.
- ▶ Το καρφάκι πρέπει να βιδωθούν μαζί με τον παγκόσμιο κόμβο σύνδεσης
- ▶ Απαιτείται ένα καρφί με σπείρωμα Cadro ανά βραχίονα κόμβου, Νο. 9 298 859 / 9 298 860, (παρακαλώ παραγγείλτε ξεχωριστά)
- ▶ Συνδετικοί κόμβοι και καρφάκι: ψευδάργυρος

	No.	PU
Παγκόσμιος κόμβος σύνδεσης, μαύρο ματ	9 303 954	1 ea.
Παγκόσμιος κόμβος σύνδεσης, ανοξείδωτο ατσάλι	9 303 955	1 ea.
Καρφάκι, συμπεριλαμβανομένης της βίδας κυλινδροκεφαλής γαλβανισμένο ατσάλι	9 303 956	1 ea.

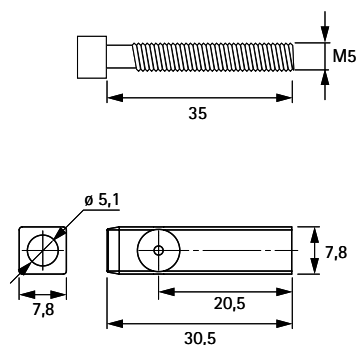
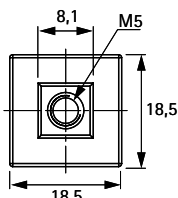
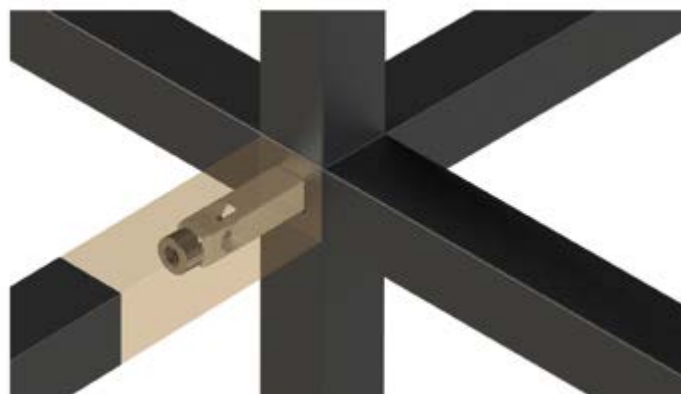

Φωλιά σταθεροποίησης



- ▶ Για να συνδεθεί το σύστημα Cadro σε υπάρχοντα έπιπλα Η φωλιά σταθεροποίησης πρέπει να είναι στο υπάρχον έπιπλο, Το προτρυπημένο προφίλ Cadro στη συνέχεια τοποθετείται και ασφαλίεται από ακέφαλες βίδες.
- ▶ Απαιτείται ένα καρφί με σπείρωμα Cadro ανά φωλιά σταθεροποίησης για ασφάλιση στο προφίλ, Νο. 9 298 859 / 9 298 860, (παρακαλώ παραγγείλτε ξεχωριστά)
- ▶ Οι βίδες τοποθέτησης δεν συμπεριλαμβάνονται καθώς πρέπει να ταιριάζουν στο συγκεκριμένο έπιπλο.
- ▶ Όταν χρησιμοποιηθεί σωστά, τέσσερις φωλιές σταθεροποίησης παρέχουν μια μέγιστη κανότητα φόρτωσης 30 kg για να κρεμαστεί ένα ράφι Cadro σε ένα ντουλάπι
- ▶ Ανοξείδωτο ατσάλι

No.	PU
9 298 848	2 σετ

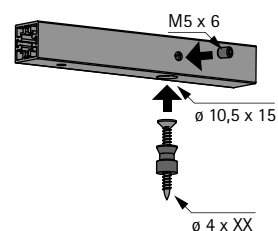
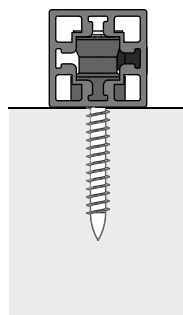
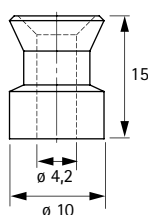
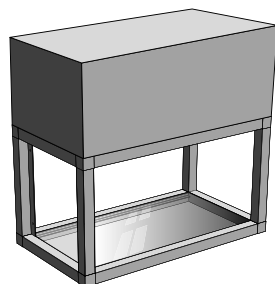
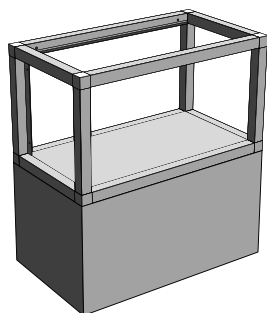

Σύστημα πλαισίου Cadro

- ▶ Βάση
- ▶ Σύνδεση με δάπεδο/ τοίχο

Τοποθέτηση τοίχου , κρυφή



- ▶ Κρυφή βάση τοίχου για προφίλ Cadro
- ▶ Τα προφίλ Cadro πρέπει να έχουν τρυπηθεί εκ των προτέρων
- ▶ Στερεώστε τη βάση στον τοίχο, στη συνέχεια στερεώστε τα έπιπλα στη θέση τους.
- ▶ Δυνατότητα ρύθμισης ακριβείας στο ύψος μετά την τοποθέτηση
- ▶ Μέγιστη ικανότητα φόρτωσης 60 kg ανά σετ
- ▶ Παρακαλώ σημειώστε: το παρεχόμενο υλικό στερέωσης είναι κατάλληλο για τη συνηθισμένη, σταθερή πλινθοδομή. Η καταλληλότητά του πρέπει να ελέγχεται επί τόπου.

Το σετ περιλαμβάνει:

- ▶ 2 βάσεις τοίχου, γαλβανισμένο ατσάλι
- ▶ 2 βίδες με ίσια κεφαλή 4 x 38 mm
- ▶ 2 πλαστικά βύσματα τοίχου, 7 x 35 mm
- ▶ 4 καρφιά με σπείρωμα, M5 x 6 mm, σε 2 φινιρίσματα επιφανειών

No.	PU
9 298 847	1 σετ

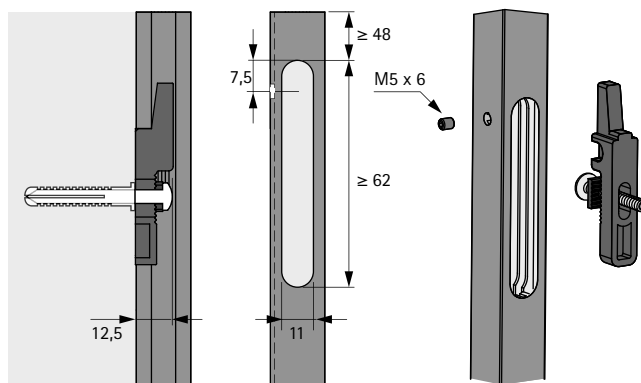
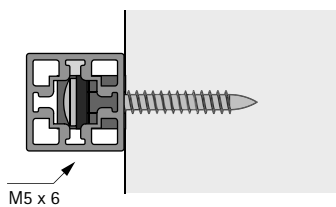
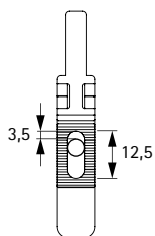

Καπάκι κάλυψης, Ø 10 mm, για άμεση προσάρτηση στον τοίχο



- ▶ Για να καλύψετε μια Ø 10 mm τρύπα όταν στερεώνετε το προφίλ Cadro απευθείας στον τοίχο.
- ▶ Μια τρύπα Ø 4,5 mm πρέπει να γίνει στο κέντρο του προφίλ Cadro πριν να τρυπήσετε μια παραπάνω Ø 10 x 12 mm .
- ▶ Το προφίλ πρέπει να στερεωθεί απευθείας στον τοίχο με μια βίδα κεφαλής Ø 4 mm; οι βίδες τοποθέτησης δεν περιλαμβάνονται
- ▶ Η οπή του προφίλ κρύβεται από το καπάκι του καλύμματος
- ▶ Πλαστικό

No. / Χρώμα		PU
μαύρο	γκρι	
9 298 854	9 298 855	20 ea.

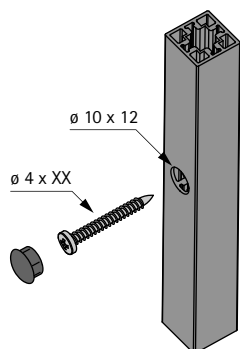
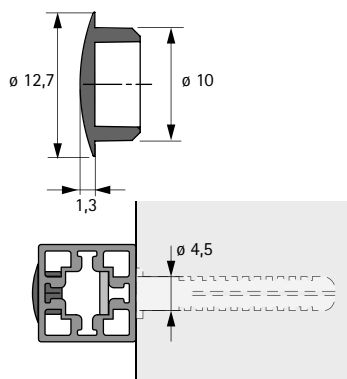

Σύστημα πλαισίου Cadro

- ▶ Βάση
- ▶ σύνδεση με δάπεδο/ τοίχο

Σύνδεση με δάπεδο/ τοίχο με κλιπ



- ▶ Ευέλικτη επιλογή για στερέωση τοίχου/δαπέδου
- ▶ Αυτό το σετ μπορεί να τοποθετηθεί σε οποιαδήποτε θέση μεταξύ δύο προφίλ
- ▶ Αυτό το σετ περιέχει δυο διαφορετικές στερεώσεις βραχιόνων ώστε να ταιριάζουν στην επιλεγμένη απόσταση από τον τοίχο
- ▶ Απαιτείται ένα καρφί με σπείρωμα Cadro ανά βραχίονα κόμβου για τη στερέωσή του στο προφίλ. Νο. 9 298 859 / 9 298 860, (παρακαλώ παραγγείλτε ξεχωριστά)
- ▶ Μέγιστη ικανότητα φόρτωσης 30 kg / ανά σετ

Το σετ περιλαμβάνει:

- ▶ 1 συνδετικός κόμβος, ψευδάργυρος
- ▶ 1 καλυπτικό κλιπ, πλαστικό
- ▶ 1 ατσάλινο στήριγμα, 32 x 12.5 x 18.5 mm
- ▶ 1 ατσάλινο στήριγμα, 19 x 12.5 x 18.5 mm
- ▶ 1 βίδα με ίσια κεφαλή, 4 x 38 mm
- ▶ 1 πλαστικό βύσμα τοίχου, 6 x 36 mm
- ▶ 1 βίδα κυλινδροκεφαλής, M5 x 12 mm
- ▶ 1 παξιμάδι, M5
- ▶ 2 ροδέλες, M5

No. / Χρώμα	ανοξείδωτο ατσάλι	PU
9 303 944	9 303 945	1 σετ

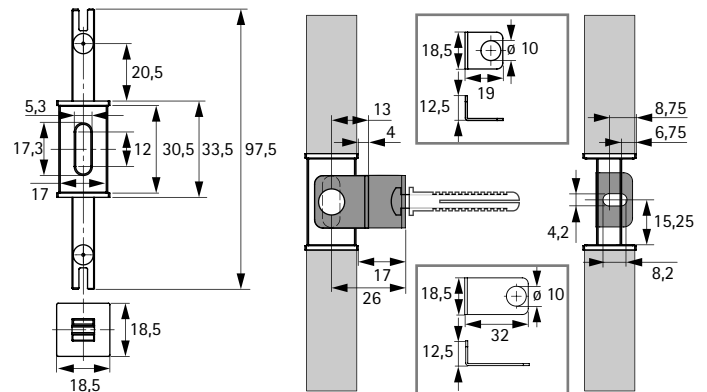

Σύστημα πλαισίου Cadro

- ▶ Βάση
- ▶ Σύνδεση δαπέδου/τοιχου

Σύνδεση δαπέδου/τοιχου, 55 x 55 mm



- ▶ Για βίδωμα στο δάπεδο ή στον τοίχο
 - ▶ Εξωτερικές διαστάσεις συμπεριλαμβάνουν 55 x 55 mm
 - ▶ Απαιτείται ένα καρφί με σπείρωμα Cadro για τη στερέωση στο προφίλ. Νο. 9 298 859 / 9 298 860, (παρακαλώ παραγγείλτε ξεχωριστά)
 - ▶ Το υλικό τοποθέτησης δεν περιλαμβάνεται, καθώς πρέπει να ταιριάζει με τον τύπο του τοίχου
 - ▶ Ικανότητα φόρτωσης 25 kg / ανά σετ
- Το σετ περιλαμβάνει :
- ▶ 1 βάση, ψευδάργυρος
 - ▶ 1 καπάκι κάλυψης, ψευδάργυρος
 - ▶ 1 ακέφαλη βίδα, M4 x 6 mm, για την τοποθέτηση του καπακιού καλύμματος ατσάλι

No. / Χρώμα	Ανοξείδωτο ατσάλι	PU
Μαύρο Ματ		
9 303 940	9 303 941	1 σετ

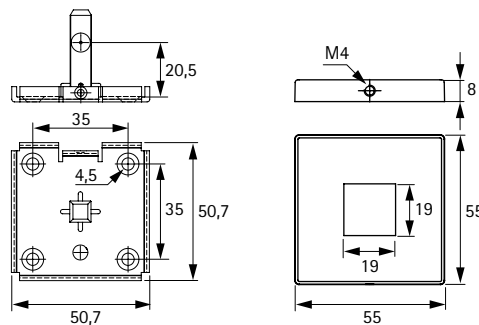

Σύνδεση με τον τοίχο/ δάπεδο, 18 x 18 mm



- ▶ Κρυφό εξάρτημα τοίχου/δαπέδου
- ▶ Για βίδωμα στο δάπεδο ή στον τοίχο
- ▶ Εξωτερικές διαστάσεις 18,5 x 18,5 mm
- ▶ Απαιτείται ένα καρφί με σπείρωμα Cadro ανά βάση τοίχου/δαπέδου για τη στερέωσή του στο προφίλ, prod. no. 9 298 859 / 9 298 860, (παρακαλώ παραγγείλτε ξεχωριστά)
- ▶ Το υλικό τοποθέτησης δεν περιλαμβάνεται καθώς πρέπει να ταιριάζει με τον τύπο του τοίχου
- ▶ Ικανότητα φόρτωσης 25 kg / ea.
- ▶ Ψευδάργυρος

No. / Χρώμα	Ανοξείδωτο ατσάλι	PU
Μαύρο ματ		
9 303 942	9 303 943	1 ea.

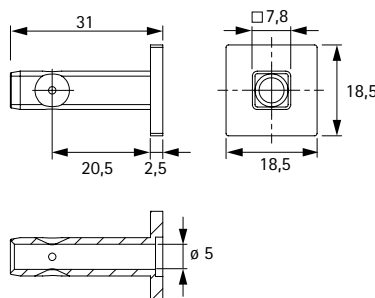

Σύστημα πλαισίου Cadro

- ▶ Βάση
- ▶ ρυθμιζόμενο πόδι με push fit, αυτοκόλλητα πέλματα

Ρυθμιζόμενο πόδι με push fit



- ▶ Μπορεί να ρυθμιστεί σε μια σειρά από 0 έως 20 mm
- ▶ Το push fit πρέπει να τοποθετηθεί στο άκρο του προφίλ και το πόδι να βιδωθεί στο σπείρωμα.

- ▶ Μέγιστη ικανότητα φόρτωσης 60 kg / ανά σετ

Το σετ περιλαμβάνει:

- ▶ 1 πόδι, ατσάλι / μαύρο πλαστικό 1 push fit , ατσάλι / μαύρο πλαστικό

No.	PU
9 298 853	1 σετ

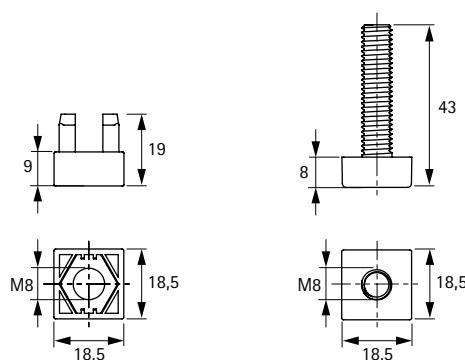

Αυτοκόλλητα πέλματα

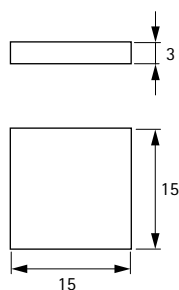

- ▶ 15 x 15 mm
- ▶ Αυτοκόλλητο
- ▶ Μαύρο

No.	PU
9 298 864	25 ea.

Σύστημα πλαισίου Cadro

► Φωτισμός



Αφήστε το Cadro να λάμψει!

Τα προφίλ φωτισμού Cadro παρέχουν χώρο για στάνταρ ταινίες LED σε μέγιστο πλάτος 6 mm. Τα προφίλ διάχυσης φωτός, που ταιριάζουν στο Cadro, διαχέουν το φως, ή εάν το επιλέξετε, κρύβουν τα καλώδια μέσα στο προφίλ. Η σειρά συμπληρώνεται από ειδικούς κόμβους σύνδεσης που καθιστούν δυνατή την τροφοδοσία μέσω της καλωδίωσης φωτός ή την παροχή ρεύματος.



Προφίλ φωτισμού
-> Σελ. 28



Συνδετικός κόμβος, σύνδεση LED
-> Σελ. 29

Προφίλ φωτός, βασικό

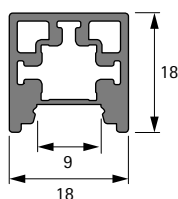

- Βασικό προφίλ για φωτισμό έμφασης π.χ. για κάθετη χρήση στο ράφι
- Κατάλληλο για χρήση στανταρ ταινιών LED σε μέγιστο πλάτος 6 mm
- Παρακαλώ παραγγείλετε ξεχωριστά τα καλυπτικά προφίλ διάχυσης
- Μήκος 3000 mm, μπορεί να κοπεί σε οποιοδήποτε μήκος
- Αλουμίνιο

No. / Χρώμα	Ανοξείδωτο ατσάλι	PU
Μαύρο Mat		
9 298 812	9 298 813	1 ea.

Προφίλ φωτός, ράφι

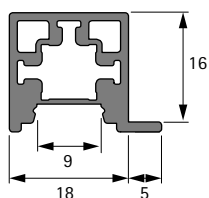

- Προφίλ ραφιού για φωτισμό έμφασης
- Για τοποθέτηση ραφιών 16 mm
- Κατάλληλο για χρήση στανταρ ταινιών LED σε μέγιστο πλάτος 6 mm
- Παρακαλώ παραγγείλετε ξεχωριστά το κατάλληλο προφίλ Νο.9298819/9298818
- Μήκος 3000 mm, μπορεί να κοπεί σε οποιοδήποτε μήκος
- Αλουμίνιο

No. / Χρώμα	Ανοξείδωτο ατσάλι	PU
Μαύρο Mat		
9 298 814	9 298 815	1 ea.

Προφίλ διάχυσης

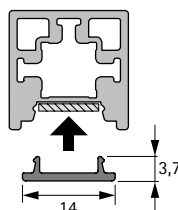

- Κλιπ για τα προφίλ φωτισμού
- Ημιδιαφανές φινίρισμα σε συνδυασμό με ταινίες LED
- Μαύρο Mat φινίρισμα για κάλυψη τροφοδοσίας
- Μήκος 3000 mm, μπορεί να κοπεί σε οποιοδήποτε μήκος
- Πλαστικό

Χρώμα	ημιδιαφανές	PU
Μαύρο Mat		
9 298 819	9 298 818	1 ea.

Προφίλ διάχυσης φωτός

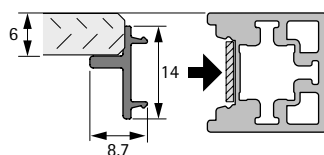

- Για τοποθέτηση 6 mm γυαλιού ή Plexiglas ακρυλικά γυάλινα ράφια
- Σε συνδυασμό με ταινίες LED strips, το προφίλ διάχυσης φωτός παρέχει φωτισμό έμφασης για τα ράφια
- Κλιπ για τη βάση προφίλ φωτισμού Νο. 9 298 812 / 9 298 813
- Μήκος 3000 mm, μπορεί να κοπεί σε οποιοδήποτε μήκος
- Πλαστικό

No.	PU
9 298 820	1 ea.

Σύστημα πλαισίου Cadro

- ▶ Φωτισμός
- ▶ Συνδετικοί κόμβοι

Συνδετικός κόμβος, 3 πλευρών, σύνδεση με LED

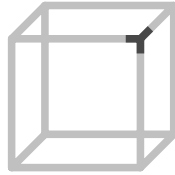

- ▶ Για σύνδεση με προφίλ φωτισμού Cadro
- ▶ Με εσοχή για δρομολόγηση μέσω της καλωδίωσης φωτισμού
- ▶ Απαιτείται ένα καρφί με σπείρωμα Cadro ανά βραχίονα κόμβου για τη στερέωσή του στο προφίλ, . No. 9 298 859 / 9 298 860, (παρακαλώ παραγγείλτε ξεχωριστά)
- ▶ Ψευδάργυρος

No. / Χρώμα	PU
Μαύρο Ματ	Ανοξείδωτο ατσάλι
9 298 839	9 298 840
	1 ea.

Συνδετικός κόμβος, 4-πλευρών, σύνδεση LED

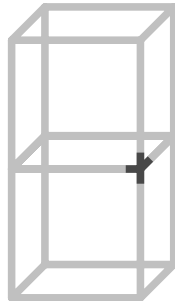

- ▶ Για σύνδεση με προφίλ φωτισμού Cadro
- ▶ Με εσοχή για δρομολόγηση μέσω της καλωδίωσης φωτισμού
- ▶ Απαιτείται ένα καρφί με σπείρωμα Cadro ανά βραχίονα κόμβου για τη στερέωσή του στο προφίλ, . No. 9 298 859 / 9 298 860, (παρακαλώ παραγγείλτε ξεχωριστά)
- ▶ Ψευδάργυρος

No. / Χρώμα	PU
Μαύρο Ματ	Ανοξείδωτο ατσάλι
9 298 841	9 298 842
	1 ea.

Συνδετικός κόμβος, 5-πλευρών, σύνδεση LED

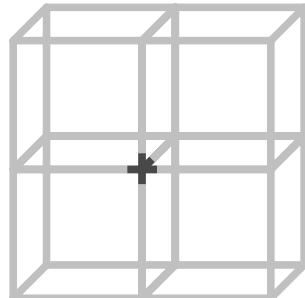

- ▶ Για σύνδεση με προφίλ φωτισμού Cadro
- ▶ Με εσοχή για δρομολόγηση μέσω της καλωδίωσης φωτισμού
- ▶ Απαιτείται ένα καρφί με σπείρωμα Cadro ανά βραχίονα κόμβου για τη στερέωσή του στο προφίλ, . No. 9 298 859 / 9 298 860, (παρακαλώ παραγγείλτε ξεχωριστά)
- ▶ Ψευδάργυρος

No. / Χρώμα	PU
μαύρο Ματ	Ανοξείδωτο ατσάλι
9 303 881	9 303 882
	1 ea.

Συνδετικός κόμβος 3-πλευρών, LED, παραγωγή

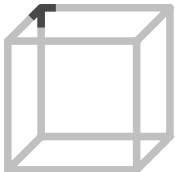

- ▶ Για σύνδεση προφίλ φωτισμού Cadro κοντά σε παροχή ρεύματος
- ▶ Με Ø 10 mm τρύπα παροχή ρεύματος στον πίσω πίνακα ή στο εξωτερικό
- ▶ Απαιτείται ένα καρφί με σπείρωμα Cadro ανά βραχίονα κόμβου για τη στερέωσή του στο προφίλ No. 9 298 859 / 9 298 860, (παρακαλώ παραγγείλτε ξεχωριστά)
- ▶ Ψευδάργυρος

No. / Χρώμα	PU
Μαύρο Ματ	Ανοξείδωτο ατσάλι
9 298 843	9 298 844
	1 ea.

Σύστημα πλαισίου Cadro Εξατομικευμένες λύσεις



Οι δημιουργικές ιδέες επίπλων δεν σταματούν στις 90 μοίρες. Οι κόμβοι σύνδεσης Cadro για προσαρμοσμένες λύσεις επιτρέπουν απεριόριστη δημιουργικότητα χρησιμοποιώντας συνδέσεις προφίλ με μεταβλητές γωνίες έως και 360 μοιρών. Με αυτόν τον τρόπο, τα αντικείμενα μπορούν εύκολα να προσαρμοστούν στο να ταιριάζουν σε κάθε κατάσταση και σταθεροποιούνται με διαγώνια στήριξη. Οι μεταβλητοί κόμβοι σύνδεσης μπορούν να συνδυαστούν με τα βασικά προφίλ (Σελ. 10 - 11).

Σύστημα πλαισίου Cadro

- ▶ Εξατομικευμένες λύσεις
- ▶ Συνδετικοί κόμβοι

Ενέλικτος κόμβος σύνδεσης, 180 μοίρες

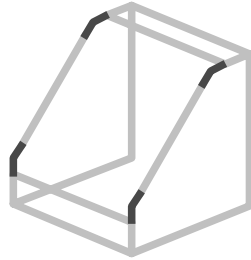

- ▶ Για σύνδεση προφίλ Cadro σε μεταβλητή γωνία έως 180 μοίρες
- ▶ Ο κόμβος μπορεί να στερεωθεί στη θέση του στην επιλεγμένη γωνία μέσω μιας βίδας ρύθμισης.
- ▶ Απαιτείται ένα καρφί με σπείρωμα Cadro ανά βραχίονα κόμβου για τη στερέωσή του στο προφίλ, Νο. 9 298 859 / 9 298 860, (παρακαλώ παραγγείλτε ξεχωριστά)
- ▶ Ψευδάργυρος

No. / Χρώμα	Ανοξείδωτο ατσάλι	PU
Μαύρο Ματ		
9 303 946	9 303 947	1 ea.

"T" σύνδεσμος, 180 μοίρες



- ▶ Για σύνδεση με προφίλ Cadro
- ▶ Ο T σύνδεσμος τοποθετείται ανάμεσα σε δυο προφίλ, με την επιλογή του να προστεθεί ακόμα μια σε μεταβλητή γωνία έως 180 μοίρες
- ▶ Η επιλεγμένη γωνία μπορεί να στερεωθεί στη θέση της μέσω μιας βίδας ρύθμισης
- ▶ Απαιτείται ένα καρφί με σπείρωμα Cadro ανά βραχίονα κόμβου για τη στερέωσή του στο προφίλ, Νο. 9 298 859 / 9 298 860, (παρακαλώ παραγγείλτε ξεχωριστά)
- ▶ Ψευδάργυρος

No. / Χρώμα	Ανοξείδωτο ατσάλι	PU
Μαύρο ματ		
9 303 950	9 303 951	1 ea.

Βιδωτός σύνδεσμος, 180 μοίρες

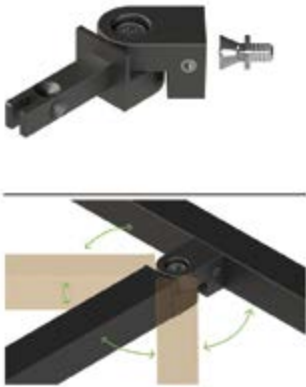

- ▶ Για σύνδεση με προφίλ Cadro
- ▶ Ο βιδωτός σύνδεσμος μπορεί να βιδωθεί σε οποιαδήποτε επίπεδη πλευρά του προφίλ, καθιστώντας δυνατή την προσθήκη ενός άλλου προφίλ σε μεταβλητή γωνία έως και 180 μοιρών.
- ▶ Η βίδα στερέωσης πρέπει να βιδωθεί στο κέντρο του προφίλ, ο κόμβος σύνδεσης πρέπει να τοποθετηθεί από πάνω και να στερεωθεί στη θέση του με μια προσυναρμολογημένη βίδα.
- ▶ Η επιλεγμένη γωνία μπορεί να στερεωθεί στη θέση της μέσω μιας βίδας ρύθμισης.
- ▶ Απαιτείται ένα καρφί με σπείρωμα Cadro ανά βραχίονα κόμβου για τη στερέωσή του στο προφίλ, . Νο. 9 298 859 / 9 298 860, (παρακαλώ παραγγείλτε ξεχωριστά)
- ▶ Ψευδάργυρος

Το σετ περιλαμβάνει:

- ▶ 1 συνδετικό κόμβο, ψευδάργυρος
- ▶ 1 βίδα τοποθέτησης, M5, ατσάλι

No. / Χρώμα	Ανοξείδωτο ατσάλι	PU
Μαύρο Ματ		
9 303 952	9 303 953	1 σετ

Σύστημα πλαισίου Cadro

- ▶ Εξατομικευμένες λύσεις
- ▶ Συνδετικοί κόμβοι

Ευέλικτος κόμβος σύνδεσης, 360 μοίρες

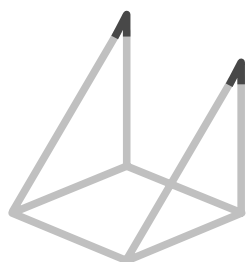
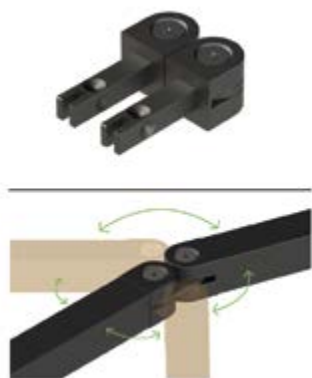

- ▶ Για σύνδεση προφίλ Cadro σε μια μεταβλητή γωνία έως και 360 μοίρες.
- ▶ Ο κόμβος μπορεί να στερεωθεί στη θέση του στην επιλεγμένη γωνία με τη βοήθεια μιας βίδας ρύθμισης.
- ▶ Απαιτείται ένα καρφί με σπείρωμα Cadro ανά βραχίονα κόμβου για τη στερέωσή του στο προφίλ, Νο. 9 298 859 / 9 298 860, (παρακαλώ παραγγείλτε ξεχωριστά)
- ▶ Ψευδάργυρος

No. / Χρώμα	Ανοξείδωτο ατσάλι	PU
Μαύρο Ματ		
9 298 845	9 298 846	1 ea.

"T" σύνδεσμος, 360 μοίρες

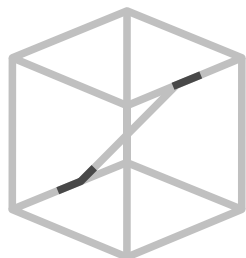
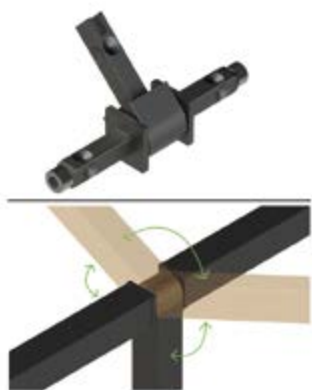

- ▶ Για σύνδεση προφίλ Cadro.
- ▶ Ο T σύνδεσμος τοποθετείται ανάμεσα σε δυο προφίλ, με την επιλογή του να προστεθεί ακόμα μια σε μεταβλητή γωνία έως 360 μοίρες.
- ▶ Απαιτείται ένα καρφί με σπείρωμα Cadro ανά βραχίονα κόμβου για τη στερέωσή του στο προφίλ, no. 9 298 859 / 9 298 860, (παρακαλώ παραγγείλτε ξεχωριστά)
- ▶ Ψευδάργυρος

No. / Χρώμα	Ανοξείδωτο ατσάλι	PU
Μαύρο Ματ		
9 303 948	9 303 949	1 ea.

Στήριγμα με σπείρωμα, M5 x 6 mm

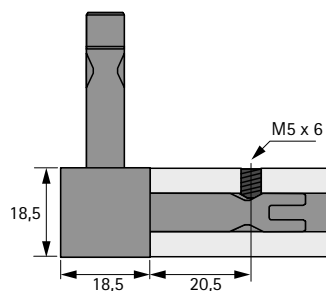

- ▶ Αυτοκόλλητη ακέφαλη βίδα, M5 x 6 mm, DIN 913.
- ▶ Για ασφαλή σύνδεση προφίλ και σύνδεση κόμβων χωρίς κενά.
- ▶ Τα καρφιά με σπείρωμα προσαρμόζονται στις κωνικές κοιλότητες στους βραχίονες του κόμβου
- ▶ Συνιστούμε να χρησιμοποιήσετε ένα μεταλλικό τρυπάνι 4,5 mm για τη διάνοιξη της οπής που απαιτείται στο προφίλ
- ▶ 0.8 - 1 Nm ροπή κατά τη χρήση ηλεκτρικού κατσαβιδιού
- ▶ Ατσάλι

No. / Χρώμα	Ανοξείδωτο ατσάλι	PU
Μαύρο Ματ		
9 298 859	9 298 860	25 ea.

Βοήθημα εγκατάστασης Cadro



- Βοήθημα εγκατάστασης για την επίτευξη τέλεια προσαρμογής οπής διάτρησης και οπής με σπείρωμα για τη βάση Cadro και τα προφίλ ραφιών
- Με κινητό στοπ στερέωσης για τοποθέτηση προφίλ.
- Συνιστούμε να στερεώσετε το βοήθημα εγκατάστασης σε ένα τρυπάνι με κολόνα
- Προαιρετική αναβάθμιση με προσθήκη σετ για προφίλ συρόμενων πορτών, Νο. 9 298 866
- Πλαστικό, λευκό

No.	PU
9 298 865	1 ea.

Προσθήκη στο σετ, βοήθημα εγκατάστασης για προφίλ συρόμενων πορτών



Πρόσθετο σετ για την επίτευξη τέλει προσαρμογής τρύπας και οπής με σπείρωμα για τα προφίλ συρόμενων θυρών Cadro

- Κατάλληλο για βοήθημα εγκατάστασης Cadro, Νο. 9 298 865, (παρακαλώ παραγγείλτε ξεχωριστά)
- Πλαστικό, λευκό

Το σετ περιλαμβάνει:

- 2 προσθήκες στοιχείων για προφίλ συρόμενων πορτών, μέσα
- 2 προσθήκες στοιχείων για προφίλ συρόμενων πορτών, με πάτημα

No.	PU
9 298 866	1 σετ

