



Σύστημα συρόμενης πόρτας- Top Line L



# Σύστημα συρόμενης πόρτας για θέση πόρτας με πάτημα

► TopLine L



## Άνεση νέου επιπέδου

Το σύστημα TopLine L, σας επιτρέπει να δημιουργήσετε συρόμενες πόρτες σε μια νέα διάσταση! Με συναρπαστικά εύκολο άνοιγμα και κλείσιμο και πρώτης τάξεως απόδοση Silent System. Ακόμα και βαριές πόρτες δουλεύουν με απίστευτη ευκολία, που σχεδόν φαίνεται να επιπλέει. Οι ντουλάπες συρόμενων πορτών με TopLine L, σας παρέχουν μια καινούργια εμπειρία πρακτικής ευκολίας

Όλη η εικόνα του συστήματος, ολοκληρώνεται από την απλή και γρήγορη εγκατάσταση, που εξοικονομεί χρόνο με οδηγούς που κουμπώνουν χωρίς τη βοήθεια εργαλείων.



**Αθόρυβα και απαλά:**  
Πρακτική ευκολία και αίσθηση πολυτέλειας με το Silent System.



**Απαλή κίνηση :** Σχεδόν αθόρυβο και με πολυτελή και απαλή κίνηση των οδηγών.



**Συναρπαστικά βολικό:** Οι πόρτες ανοιγοκλείνουν με εξαιρετικά απαλό τρόπο.



**Σε ζήτημα δευτερολέπτων:**  
Το στοιχείο απαλού κλεισίματος είναι πολύ εύκολο να τοποθετηθεί στο προφίλ του οδηγού



**Εύκολη, πρακτική και συνεχώς μεταβλητή:** Προσαρμόζει το κενό το αέρα πολύ εύκολα



**Εύκολο και οικονομικό:**  
Εύκολη και ασφαλής εγκατάσταση, χωρίς εργαλεία



**Εξοικονόμηση χρόνου:**  
Το προφίλ του κάτω οδηγού, απλώς κουμπώνει, χωρίς τη βοήθεια εργαλείων.

# Σύστημα συρόμενης πόρτας για θέση πόρτας με πάτημα

- ▶ TopLine L
- ▶ Περίληψη

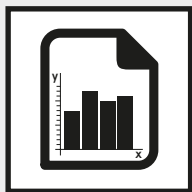

## Περίληψη Απόδοσης

14

- ▶ Αρχή σχεδιασμού
- ▶ Γενικές πληροφορίες
- ▶ Μέγεθος & Βάρος πόρτας

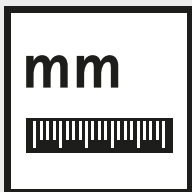

## Διαστάσεις σχεδιασμού

15



## Εξαρτήματα συστήματος

16 - 19



## Τεχνικός βοηθός Hettich

- ▶ Σχεδιαστικές διαστάσεις και εγκατάσταση
- ▶ Ρυθμίσεις
- ▶ Εξυπηρέτηση

[hettich.com/short/f3573e](https://hettich.com/short/f3573e)

# Σύστημα συρόμενης πόρτας για θέση πόρτας με πάτημα

- ▶ TopLine L
- ▶ Περίληψη απόδοσης

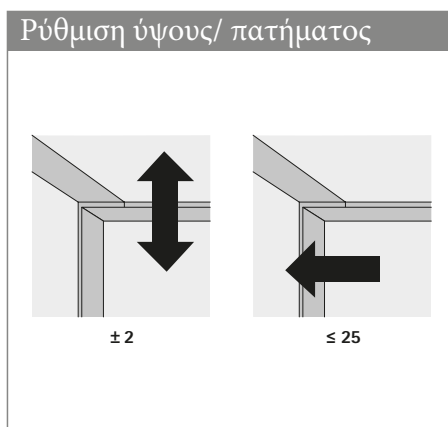
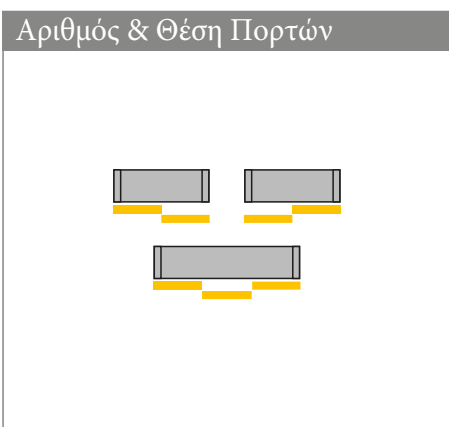
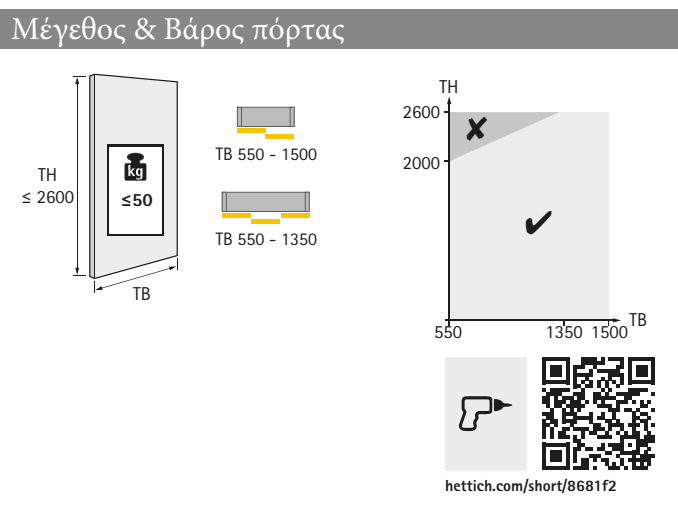
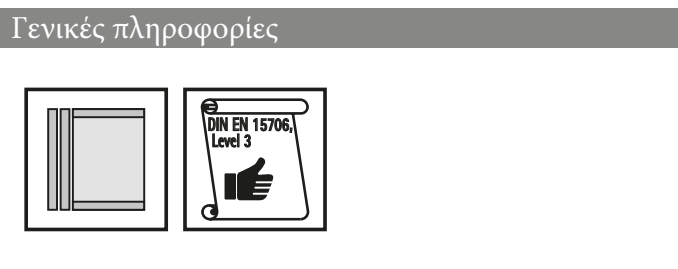
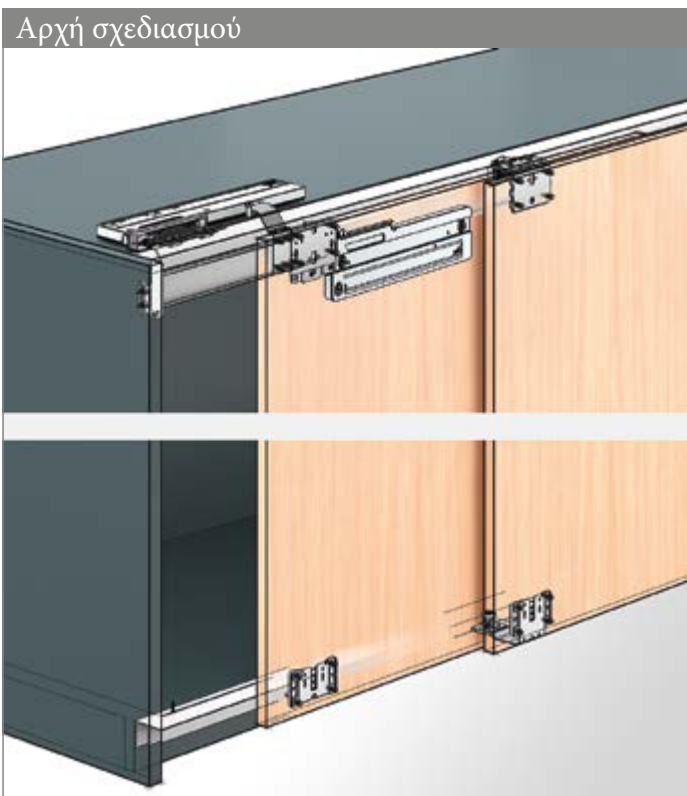

### Silent System

	2-πορτών	3-πορτών
Απαλό κλείσιμο		
Απαλό άνοιγμα		
Απαλό κλείσιμο με συγχρονισμό		

# Σύστημα συρόμενης πόρτας για θέση πόρτας με πάτημα

► TopLine L / top running

► Σχεδιαστικές διαστάσεις

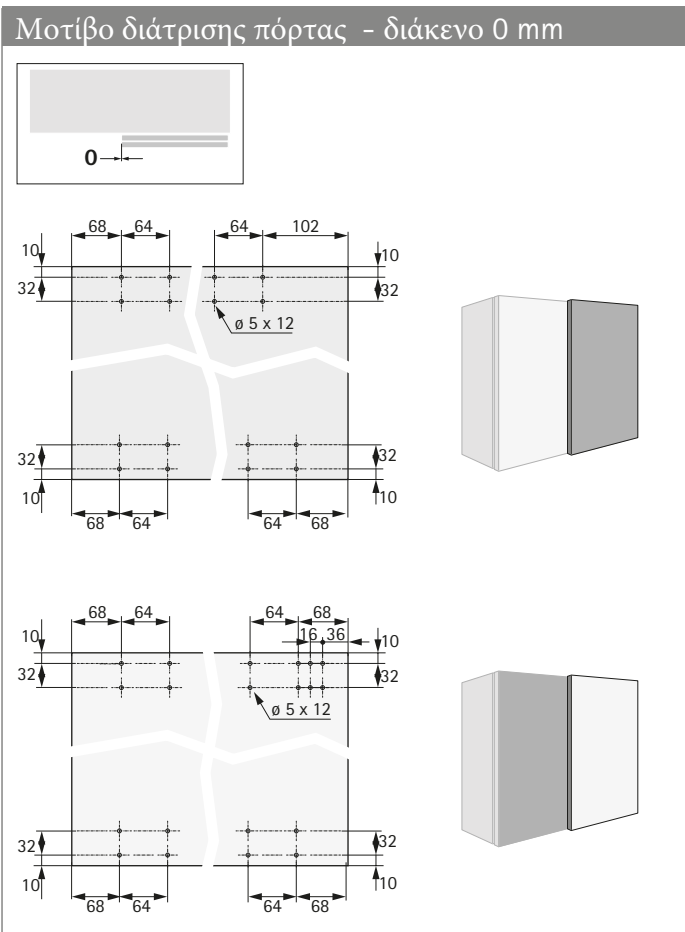
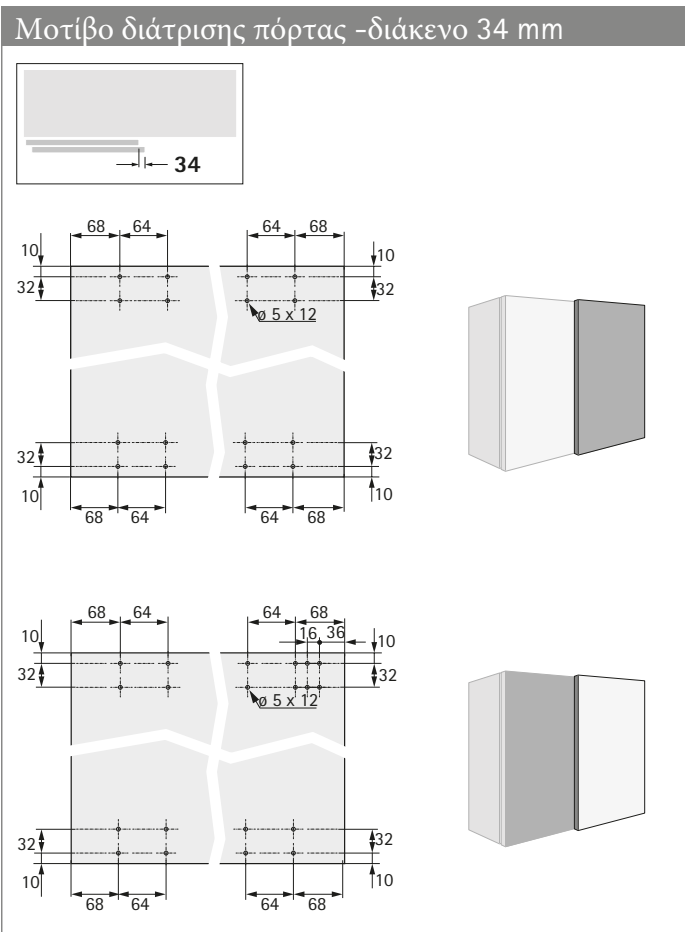
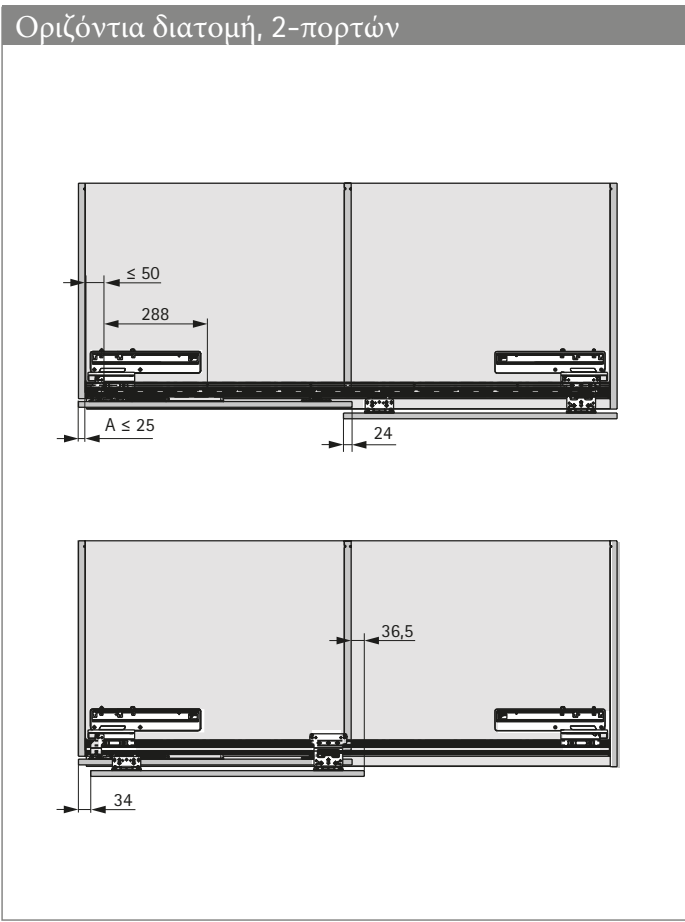
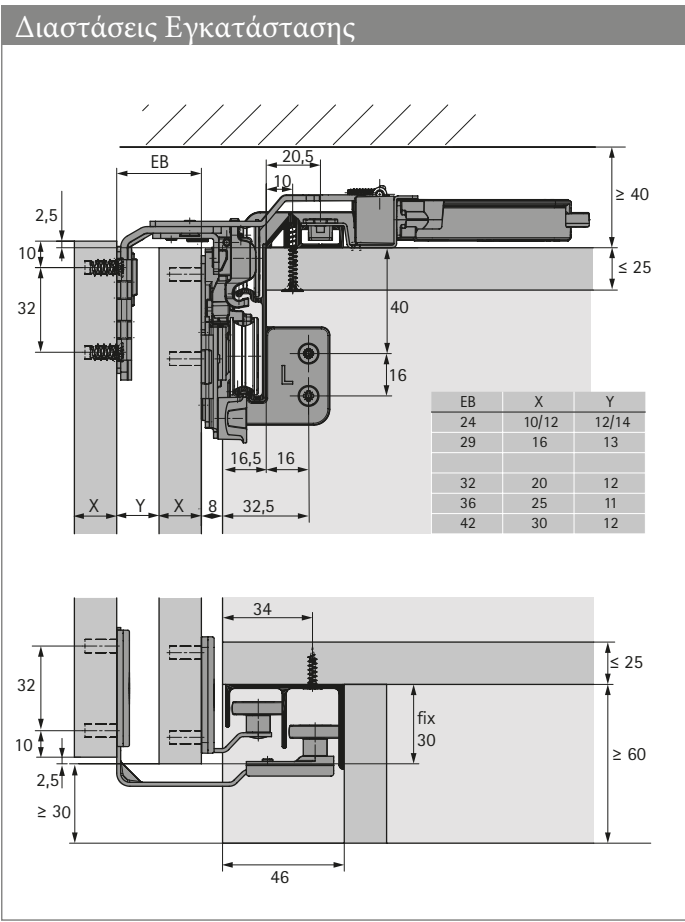

# Σύστημα συρόμενης πόρτας για θέση πόρτας με πάτημα

► TopLine L

► Εξαρτήματα συστήματος

## Περίληψη συστήματος

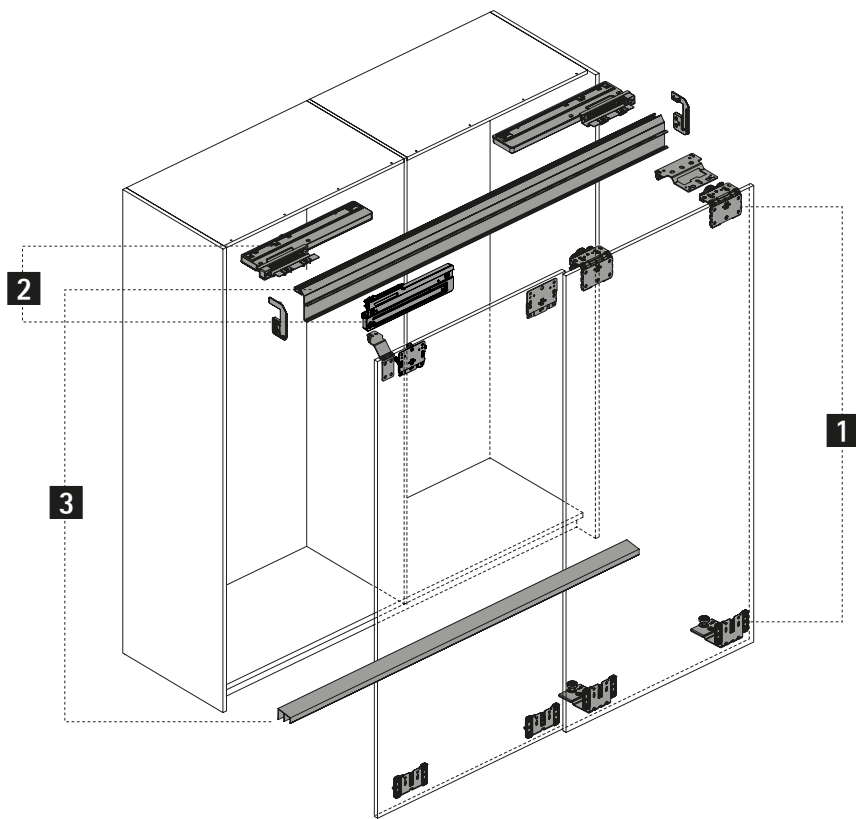

### 1 Εξαρτήματα άνω & κάτω οδηγού



### 2 Silent System



### 3 Προφίλ άνω & κάτω οδηγού



### 4 Αξεσουάρ συστήματος



# Σύστημα συρόμενης πόρτας για θέση πόρτας με πάτημα

- ▶ TopLine L
- ▶ Εξαρτήματα συστήματος

## 1 Εξαρτήματα άνω & κάτω οδηγού

- ▶ Το σετ περιλαμβάνει εξαρτήματα άνω & κάτω οδηγού, όπως επίσης και υλικό τοποθέτησης για ντουλάπια 2 ή 3-συρόμενων πορτών

Απεικόνιση	Μέγιστο πάχος πόρτας mm	Μέγιστο βάρος πόρτας kg	No. / αριθμός πορτών			PU
			2-πορτών, αριστερό	2-πορτών, δεξί	3-πορτών	
	10 - 16	50	9 242 708	9 242 709	9 242 710	1 σετ
	18 - 30	50	9 242 711	9 242 712	9 242 713	1 σετ

## 2 Silent System

### Silent System Απαλό κλείσιμο

- ▶ Το σετ περιλαμβάνει όλα τα στοιχεία απαλού κλεισίματος για ντουλάπια 2 ή 3-συρόμενων πορτών
- ▶ Το σετ 3-πορτών περιλαμβάνει Silent System στη μεσαία πόρτα για άνοιγμα πόρτας στα αριστερά ή στα δεξιά

Απεικόνιση	Μέγιστο βάρος πόρτας kg	No. / αριθμός πορτών		PU
		2-πορτών	3-πορτών	
	50	9 242 238	9 242 240	1 σετ
	20	9 277 096	9 277 098	1 σετ

### Silent System Απαλό άνοιγμα

- ▶ Το σετ περιλαμβάνει όλα τα στοιχεία απαλού ανοίγματος για ντουλάπια 2 ή 3-συρόμενων πορτών

Απεικόνιση	Μέγιστο βάρος πόρτας kg	No. / αριθμός πορτών		PU
		2-πορτών	3-πορτών	
	50	9 242 227	9 242 228	1 σετ
	20	9 277 151	9 277 152	1 σετ

### Silent System Απαλό κλείσιμο με συγχρονισμό

Απεικόνιση	Περιγραφή	No.	PU
	το σετ περιλαμβάνει απαλό κλείσιμο με συγχρονισμό για τις πίσω πόρτες της ντουλάπιας 3-συρόμενων πορτών	9 254 630	1 σετ

## 3 Προφίλ άνω & κάτω οδηγού

### Σετ προφίλ

- Το σετ περιλαμβάνει 1 άνω και 1 κάτω προφίλ οδηγού
- Άνω / κάτω προφίλ οδηγών: αλουμίνιο, ανοδιωμένο ασήμι

Απεικόνιση	Μήκος mm	No.	PU
	4000	9 277 167	1 σετ

# Σύστημα συρόμενης πόρτας για θέση πόρτας με πάτημα

- ▶ TopLine L / top running
- ▶ Εξαρτήματα συστήματος

## 4 Αξεσουάρ συστήματος

### Προφίλ κάλυψης

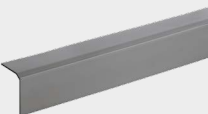

Απεικόνιση	Περιγραφή	No.	PU
	Για να καλυφθεί η απόσταση μεταξύ των εξαρτημάτων του οδηγού στην μπροστινή πόρτα Μήκος 1500 mm Μπορεί να κοπεί στο μήκος που χρειάζεται Γκρι πλαστικό με βαφόμενη επιφάνεια	9 277 440	1 σετ

### Σετ για λεπτή πόρτα

Απεικόνιση	Περιγραφή	No.	PU
	Το σετ περιλαμβάνει ειδικές βίδες και μανίκια για για τοποθέτηση σε λεπτή πόρτα πάχους 10 - 12 mm	9 277 153	1 σετ

### Σετ ταινιών στερέωσης

- ▶ Το σετ περιλαμβάνει ταινίες στερέωσης και βίδες για στερέωση δύο τμημάτων πόρτας στη θέση τους
- ▶ Κατάλληλο για χρήση του μοτίβου διάτρησης TopLine

Απεικόνιση	Εκδοχή	No.	PU
	Μισό μοτίβο διάτρησης	9 277 155	1 σετ
	Ολοκληρο μοτίβο διάτρησης	9 277 156	1 σετ

### Βίδες για τοποθέτηση προφίλ με βιδωτή υποδοχή

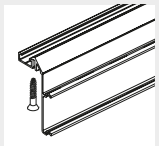
Απεικόνιση	Εγκατάσταση	Περιγραφή	Πάχος ραφιού mm	No.	PU
		Για τοποθέτηση άνω και κάτω προφίλ οδηγού στο ντουλάπι με σχισμή τρύπας Το σετ περιλαμβάνει 20 βίδες	16 - 19	9 130 078	1 σετ
			20 - 22	9 180 317	1 σετ
			22 - 25	9 180 318	1 σετ

### Χρωματιστό σετ

Αυτοκόλλητη διακομητική ταινία για εύκολη εφαρμογή στην ορατή επιφάνεια του άνω οδηγού προφίλ

Απεικόνιση	Χρώμα	Μήκος mm	No.	PU
	μαύρο	2500	9 209 269	1 σετ
		4000	9 209 271	1 σετ
	λευκό	2500	9 209 272	1 σετ
		4000	9 209 273	1 σετ

### Συμβουλή

- ▶ Αξεσουάρ για συστήματα συρόμενων πορτών 799 - 809
- ▶ Συμβουλές σχεδιασμού 810 - 812



[hettich.com/short/abad55](https://hettich.com/short/abad55)



# Σύστημα συρόμενης πόρτας για θέση πόρτας με πάτημα

- ▶ TopLine L / top running
- ▶ Εξαρτήματα συστήματος

## Εξάρτημα προσαρμογής

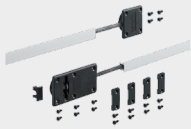
Απεικόνιση	Περιγραφή	No.	PU
	<ul style="list-style-type: none"> <li>▶ Can be used for straightening warped furniture fronts or also as a precautionary measure to prevent doors from warping</li> <li>▶ At least one set of adjustment fittings should be used per sliding door</li> </ul>	9 252 651	1 σετ

## Εξάρτημα προσαρμογής για λεπτές πόρτες

Απεικόνιση	Περιγραφή	No.	PU
	<p>Για πάχος πόρτας / μετώπης από 10 - 12 mm, Μπορεί να χρησιμοποιηθεί για ίσιωμα στρεβλωμένων μετωπών επίπλων ή επίσης ως μέτρο πρόληψης για την αποφυγή παραμόρφωσης των θυρών, Τουλάχιστον ένα σετ εξαρτημάτων προσαρμογής πρέπει να χρησιμοποιείται ανά συρόμενη πόρτα</p>	9 280 180	1 σετ

## Spacer roller

Απεικόνιση	Περιγραφή	Απόσταση από κέντρο πόρτας EB mm	No.	PU
	<p>Για βελτίωση απόδοσης συστημάτων συρόμενων πορτών που συμπεριλαμβάνουν ψηλές πόρτες με τάση παραμόρφωσης. EB 29 για εγκατάσταση στο πλαινό πάνελ EB 36 για εγκατάσταση στην πίσω πόρτα Γαλβανισμένο ατσάλι</p>	29	9 265 093	1/300 ea.
		36	9 265 092	1/300 ea.

## Τεχνικές πληροφορίες

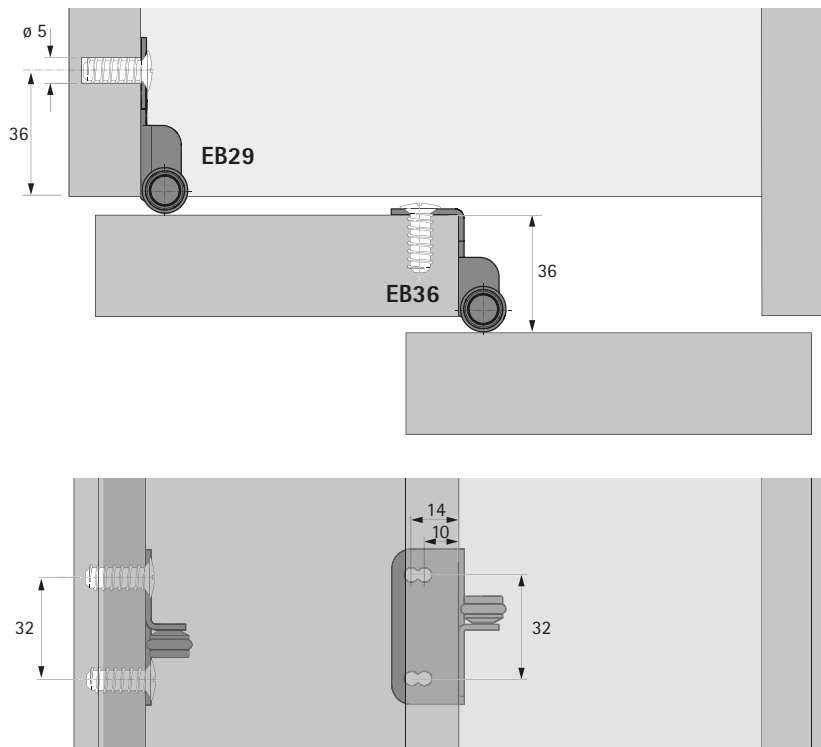

## Συμβουλές

- ▶ Αξεσουάρ για συστήματα συρόμενων θυρών 799 - 809
- ▶ Συμβουλές σχεδιασμού 810 - 812



[hettich.com/short/abad55](https://hettich.com/short/abad55)